

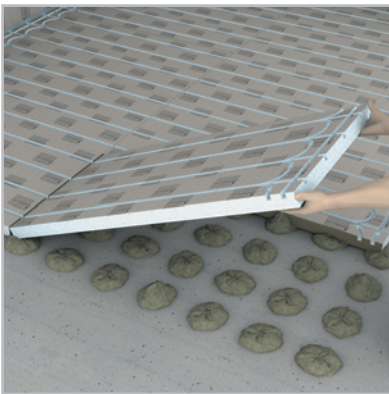

## ■ Badausbau – Bauplatte für Fußbodenheizung – LUX ELEMENTS®-FLOOR-WH F



- Hartschaum-Trägerelement mit Fräsungen für die Verlegung von Fußbodenheizungsrohren unter keramischen Oberflächen
- Montage- und Dämmelement in Einem
- Geringe Aufbauhöhen – ideal für Renovierungen
- Einfache und schnelle Verlegung
- Kein Estrichaufbau notwendig
- Kurze Trocknungszeiten bei der Renovierung
- Schnelle Aufheizung des Raums durch direkte Wärmeableitung in den keramischen Oberbelag
- Geeignet für Wasserheizung mit Rohrdurchmesser 16 mm
- Einfach zu bearbeiten für Anpassung an Raumsituation



FLOOR-WH F ... ist sowohl für den Einsatz auf Holzböden als auch auf mineralischen Untergründen wie z.B. Beton oder Estrich geeignet. FLOOR-WH F 30 muss dabei immer vollflächig verklebt, FLOOR-WH F 50 kann auch auf Batzen gesetzt werden (Batzenabstand  $\leq$  200 mm). Bei Holzböden ist immer eine vollflächige Verklebung erforderlich!

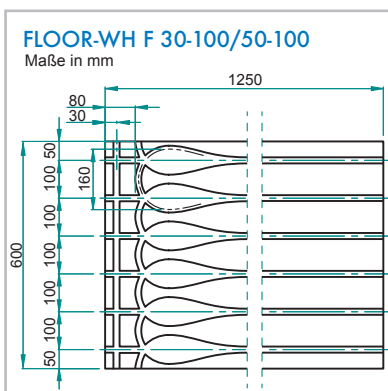
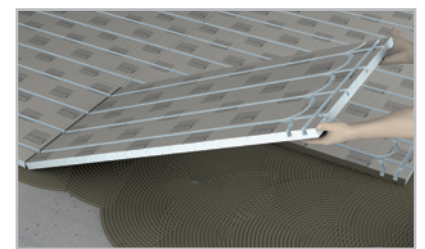
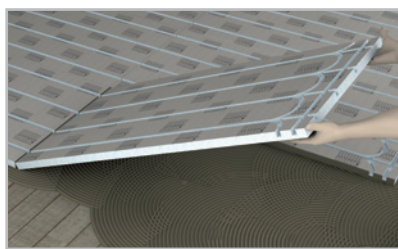

### Jetzt auch erhältlich in der Variante:

FLOOR-WH F 30-100 und FLOOR-WH F 50-100

- 1250 x 600 mm, Plattendicke 30 und 50 mm,  
Verlegeabstand des Heizungsrohrs 100 mm

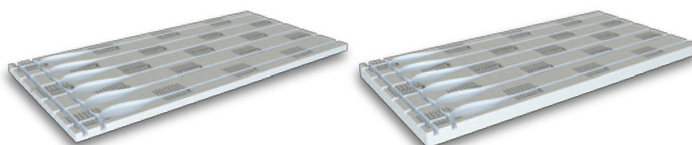

## ■ Badausbau – Klebstoffe – LUX ELEMENTS®-COL



### Montagekleber – COL-AK

- Fertig vorgemischter Trockenmörtel
- Für das Ansetzen, Nivellieren und Verkleben von LUX ELEMENTS®-Hartschaum-Trägerelementen
- Standfest, schnelltrocknend, wasserfest
- Chromatarm gem. EU RL 2003/53/EG

### Gebindeänderung:

Jetzt als 15 kg Sack erhältlich

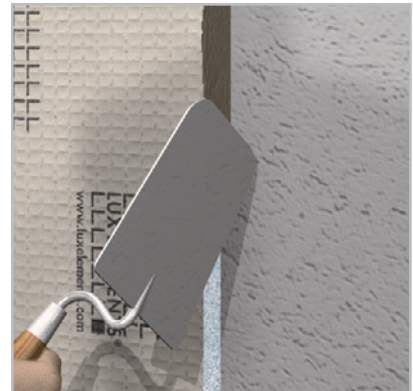
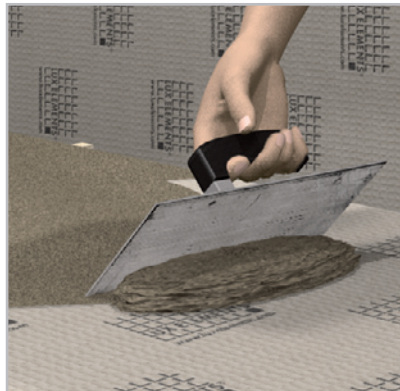
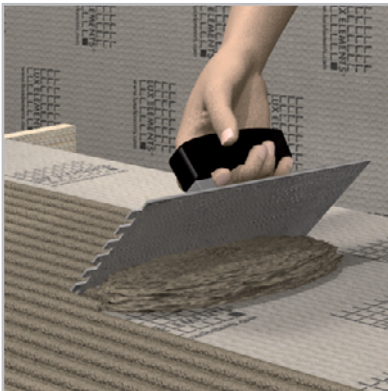

## ■ Badausbau – Befestigungssätze und Dübel – LUX ELEMENTS®-FIX



### Hartkunststoffeinlage – FIX PRO-MAK

- Zum Verkleben auf Hartschaum, für die stabile Befestigung von z. B. Schlauchhalterung oder Beschlägen.
- Erhältlich in den Größen:  
100 x 100 mm, 100 x 200 mm und 200 x 200 mm

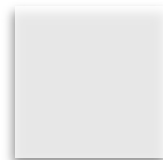
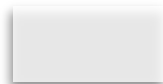
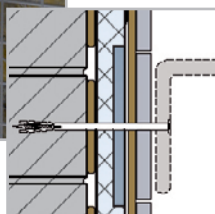



## ■ Duschen – LUX ELEMENTS®-TUB – Systeme auf Rohfußboden in Estrich

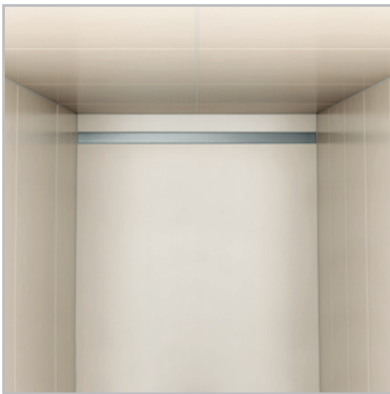

### Linienentwässerung mit verlängertem Abdecksteg **TUB-LINE ... V RT**

- Durchgehende Rinnenoptik von Wand zu Wand
- Kürzbar zur Anpassung an Duschbereich
- Höhenverstellbar für optimale Anpassung an Belagsstärke
- Für barrierefreies Bauen
- Zweite Entwässerungsebene
- Sicheres Click-System zur Befestigung des Ablaufstutzens
- Passende Ablaufsysteme

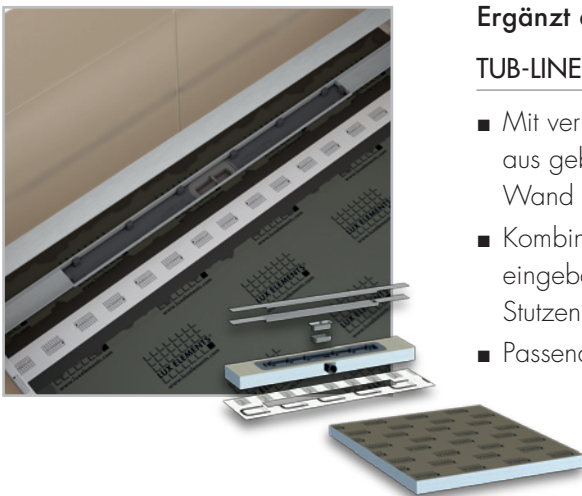

### Ergänzt durch neue Formate:

#### TUB-LINE COMBI V RT

- Mit verlängertem Abdecksteg (nicht drehbar) und verlängerter Anfließhilfe aus gebürstetem Edelstahl für durchgehende Rinnenoptik von Wand zu Wand in 800, 900, 1000, 1100, 1200 oder 1800 mm Länge
- Kombination von Bodenablaufrinne (70 x 650 mm oder 70 x 850 mm) eingebaut in Hartschaum-Trägerelement und waagrechttem Bodenablaufstutzen, mit Dichtmanschette
- Passende Gefällelemente TUB-LINE COMBI GK

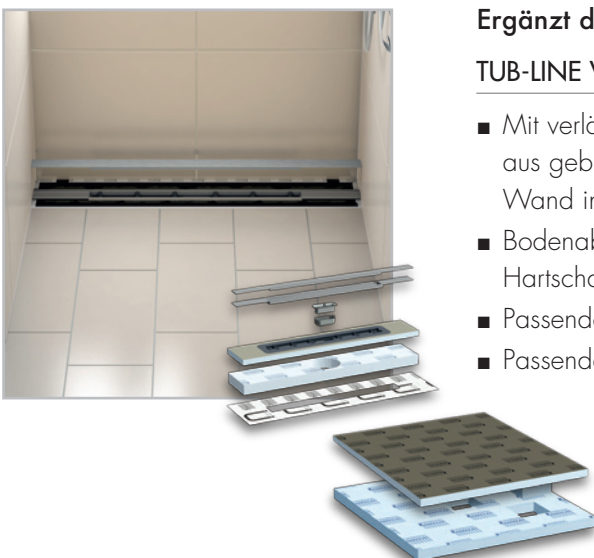

### Ergänzt durch neue Formate:

#### TUB-LINE V RT

- Mit verlängertem Abdecksteg (nicht drehbar) und verlängerter Anfließhilfe aus gebürstetem Edelstahl für durchgehende Rinnenoptik von Wand zu Wand in 800, 900, 1000, 1100, 1200 oder 1800 mm Länge
- Bodenablaufrinne 70 x 650 mm oder 70 x 850 mm eingebaut in Hartschaum-Trägerelement, inkl. Unterbauelement mit Dichtmanschette
- Passende Gefällelemente TUB-LINE GK
- Passende Unterbauelemente TUB-U in 55 mm Höhe

## ■ Duschen – LUX ELEMENTS®-TUB – Systeme auf Rohfußboden in Estrich



Duschablauelement extraflach  
mit integrierter Ablauftechnik

### TUB-COMBI-S MQ SET 300

- Für Installation in Estrichböden mit Gefälle
- Kombination aus Duschablauelement und waagerechtem Bodenablauf-Stutzen (DN 40)
- Inklusive loser Dichtmanschette
- Extraflache Duschbodenhöhe: 55 mm
- Für barrierefreies Bauen
- Zweite Entwässerungsebene
- Ablaufleistung 0,8 l/s bzw. 48 l/min
- Vielseitige Auswahl bei der Rostaufnahme (inklusive Standard- oder Designrost)

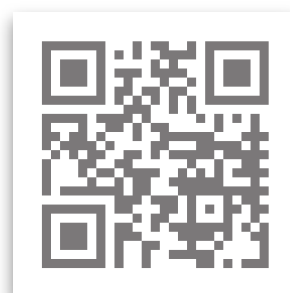

## ■ Duschen – LUX ELEMENTS®-TUB – Systeme auf Rohfußboden

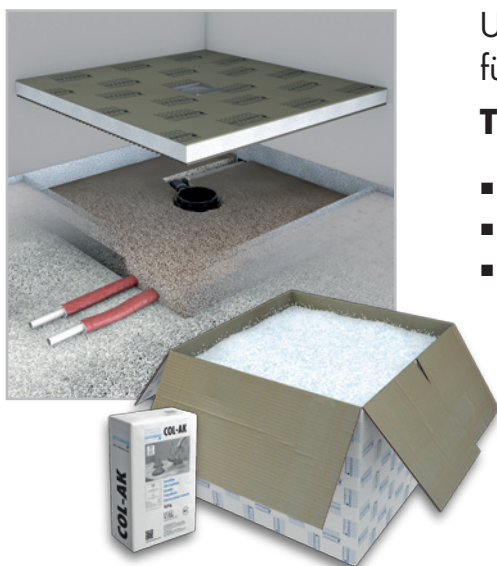

Unterbau universell  
für TUB und TUB-LINE

### TUB-U S 90

- Gebundene Schüttung
- Zum Höhenausgleich unter Duschböden
- bestehend aus:  
90 l 100% recyceltem EPS-Granulat und  
15 kg Ansetzkleber COL-AK

**D**

LUX ELEMENTS GmbH & Co. KG  
An der Schusterinsel 7  
D - 51379 Leverkusen-Opladen

Tel. +49 (0) 21 71 / 72 12 - 0  
Fax +49 (0) 21 71 / 72 12 - 10

info@luxelements.de  
www.luxelements.com

**F**

LUX ELEMENTS S.A.S  
Zl-31, rue d'Ensishem  
F - 68190 Ungersheim

Tél. +33 (0) 3 89 83 69 79  
Fax +33 (0) 3 89 48 83 27

info@luxelements.fr  
www.luxelements.fr