

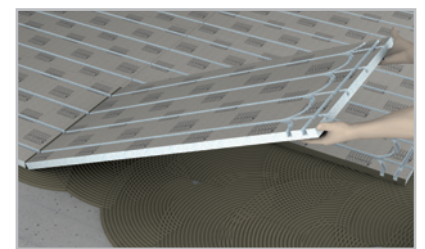

■ **Badkamerbouw – Bouwpaneel voor vloerverwarming – LUX ELEMENTS[®]-FLOOR-WH F**

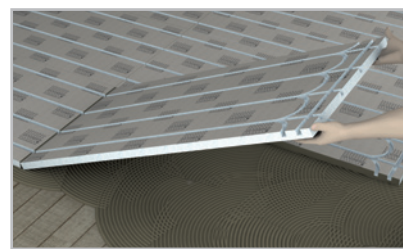

- Hardschuim draagelement met uitgefreesde uitsparingen om vloerverwarmingsbuizen te leggen onder keramische oppervlakken
- Montage- en isolatie-element in één
- Lage opbouwhoogtes: ideaal voor renovaties
- Eenvoudige en snelle plaatsing
- Er moet geen cementdekvloer worden gelegd
- Korte droogtijden bij renovatie
- Snelle opwarming van de ruimte door rechtstreekse warmteafvoer naar de keramische vloerafwerking
- Geschikt voor waterverwarming met een buisdiameter van 16 mm
- Eenvoudig te verwerken voor aanpassing aan de ruimtelijke situatie

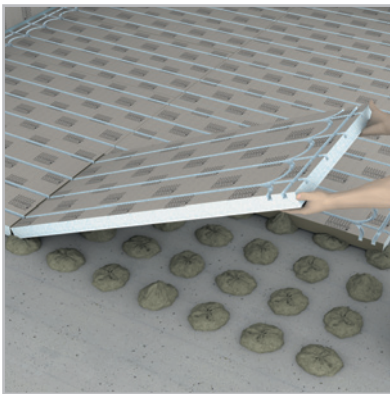

FLOOR-WH F ... is zowel geschikt voor gebruik op houten vloeren als op minerale ondergronden zoals beton of dekvloer. FLOOR-WH F 30 moet altijd over het gehele oppervlak worden verlijmd, FLOOR-WH F 50 kan ook op dotten worden geplaatst (afstand tussen de dotten ≤ 200 mm). Voor houten vloeren is altijd een verlijming over het volledige oppervlak nodig!

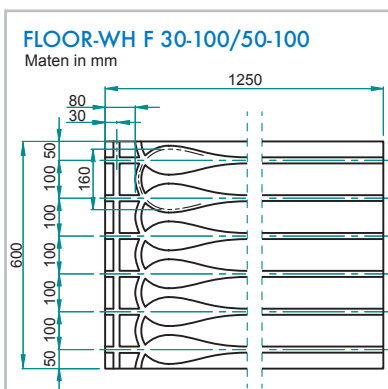

Nu ook verkrijgbaar in de variant:

FLOOR-WH F 30-100 en FLOOR-WH F 50-100

- 1250 x 600 mm, plaatdikte 30 en 50 mm,
Legafstand van de verwarmingsbuis 100 mm

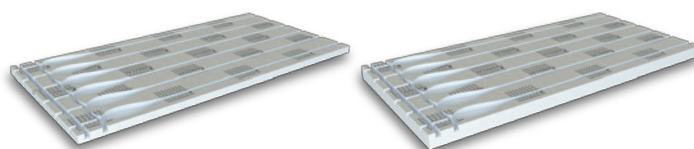

■ Badkamerbouw – Lijmen – LUX ELEMENTS®-COL



Aanzetlijm – COL-AK

- Kant-en-klare droge mortel
- Om LUX ELEMENTS® hardschuimelementen te plaatsen, te nivelleren en te verlijmen
- Stabiel, snelbindend, vorstbestendig, watervast
- Chromaatarm volgens EU-richtlijn 2003/53/EG

Verandering van bundel:

Nu verkrijgbaar als zak van 15 kg

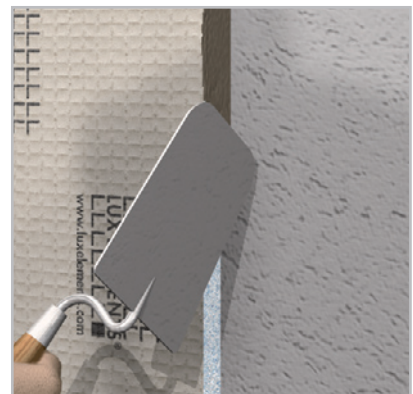
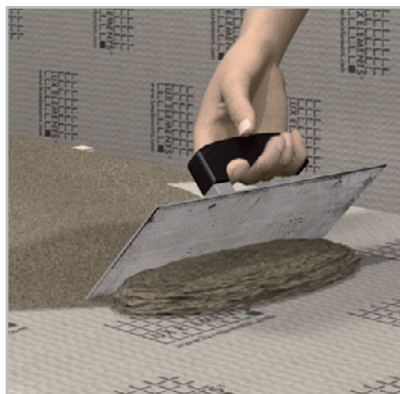
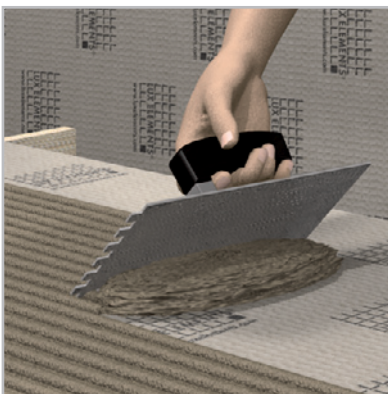

■ Badkamerbouw – Bevestigingssets en pluggen – LUX ELEMENTS®-FIX

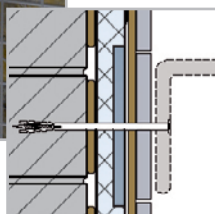

Inzetstuk van harde kunststof – FIX PRO-MAK

- Om op hardschuim te verlijmen, voor de stabiele bevestigingen van bv. slanghouder of beslag
- Verkrijgbaar in de maten:
 - 100 x 100 mm, 100 x 200 mm und 200 x 200 mm

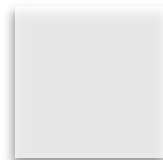
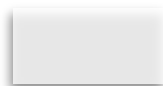



■ Douchebodems – LUX ELEMENTS®-TUB – Systemen op ruwe vloer in cementdekvloer

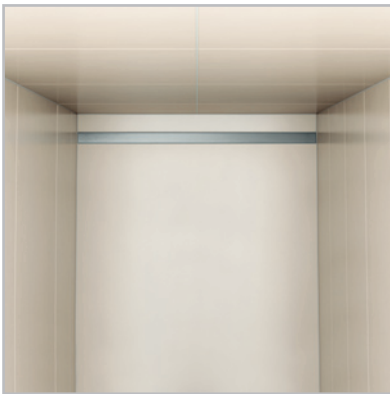

Lijnafwatering met verlengde gootafdekking **TUB-LINE ... V RT**

- Doorlopende gootanzicht van wand tot wand
- Verkortbaar voor aanpassing aan de douchezone
- In de hoogte verstelbaar voor optimale aanpassing aan de dikte van de afwerking
- Voor barrièrevrij bouwen
- Tweede waterafvoerniveau
- Veilig kliksysteem om het afvoeraansluitstuk te bevestigen
- Passende afvoersystemen

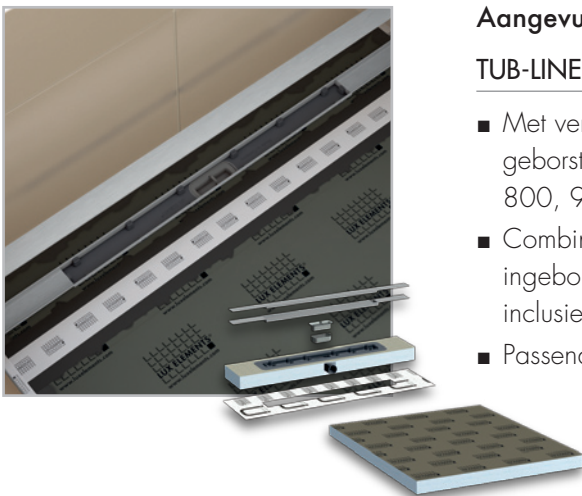

Aangevuld met nieuwe formaten:

TUB-LINE COMBI V RT

- Met verlengde gootafdekking (niet draaibaar) en verlengde tegelhulp van geborsteld roestvrij staal voor doorlopende gootanzicht van wand tot wand, 800, 900, 1000, 1100, 1200 of 1800 mm lang
- Combinatie van afvoergoot (70 x 650 mm of 70 x 850 mm) ingebouwd in een hardschuimelement en horizontale afvoer, inclusief afdichtingsmanchet
- Passende afschotelementen TUB-LINE COMBI GK

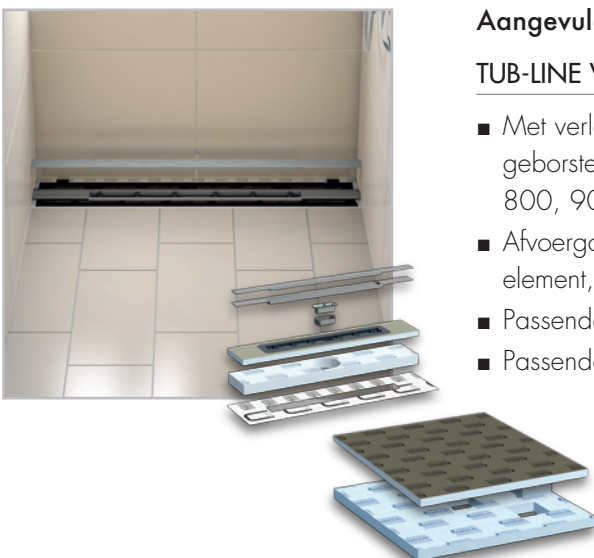

Aangevuld met nieuwe formaten:

TUB-LINE V RT

- Met verlengde gootafdekking (niet draaibaar) en verlengde tegelhulp van geborsteld roestvrij staal voor doorlopende gootanzicht van wand tot wand, 800, 900, 1000, 1100, 1200 of 1800 mm lang
- Afvoergoot 70 x 650 mm of 70 x 850 mm ingebouwd in een hardschuimelement, inclusief onderbouwelement, met afdichtingsmanchet
- Passende afschotelementen TUB-LINE GK
- Passende onderbouwelementen TUB-U in 55 mm hoogte

■ Douchebodems – **LUX ELEMENTS®-TUB** – Systemen op ruwe vloer in cementdekvloer



Doucheafvoerelement extra vlak
met geïntegreerde afvoertechniek

TUB-COMBI-S MQ SET 300

- Voor de installatie in cementdekvloeren op afschot
- Combinatie van doucheafvoerelement en horizontale afvoer (DN 40)
- Inclusief losse afdichtingsmanchet
- Extra vlakke douchebodemoogte: 55 mm
- Voor barrièrevrij bouwen
- Tweede waterafvoerniveau
- Afvoercapaciteit 0,8 l/s resp. 48 l/min
- Veel keuze bij de roosteropname (met standaard- of designrooster)

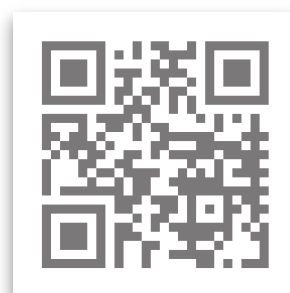

■ Douchebodems – **LUX ELEMENTS®-TUB** – Systemen op ruwe vloer

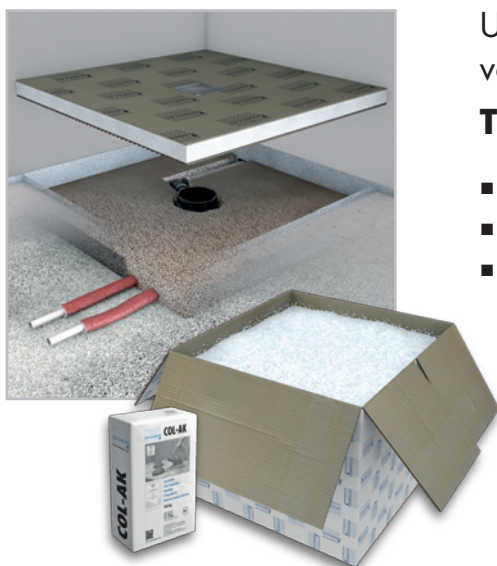

Universele onderbouw
voor TUB en TUB-LINE

TUB-U S 90

- Gebonden egalisatiemiddel
- Voor de ophoging van douchebodems
- bestaande uit:
90 l 100% gerecycleerd EPS-granulat en
15 kg aanzetlijm COL-AK

D

LUX ELEMENTS GmbH & Co. KG
An der Schusterinsel 7
D - 51379 Leverkusen-Opladen

Tel. +49 (0) 21 71 / 72 12 - 0
Fax +49 (0) 21 71 / 72 12 - 10

info@luxelements.de
www.luxelements.com

F

LUX ELEMENTS S.A.S
Zl-31, rue d'Ensisheim
F - 68190 Ungersheim

Tél. +33 (0) 3 89 83 69 79
Fax +33 (0) 3 89 48 83 27

info@luxelements.fr
www.luxelements.fr